



ΔΙΕΘΝΕΣ
ΠΑΝΕΠΙΣΤΗΜΙΟ
ΤΗΣ ΕΛΛΑΔΟΣ

Πτυχές της Ερευνητικής Αξιοποίησης Διαμέσω του Γραφείου Μεταφοράς Τεχνολογίας

Δρ. Γεώργιος Ασημόπουλος
Ειδικός Λογαριασμός Κονδυλίων Έρευνας
Γραφείο Μεταφοράς Τεχνολογίας

ΔΙΑΝΟΗΤΙΚΗ ΙΔΙΟΚΤΗΣΙΑ (intellectual property)

• Πνευματική Ιδιοκτησία (copyright)

- Μουσική
- Βιβλία
- Έργα τέχνης
- Φωτογραφίες
- Κώδικας (software)
- Βάσεις Δεδομένων
- κλπ

Αρμόδιος Φορέας είναι ο Οργανισμός Πνευματικής Ιδιοκτησίας (ΟΠΙ)

Αυτόματο δικαίωμα

Διάρκεια προστασίας για όλη την διάρκεια ζωής του δημιουργού συν 70 χρόνια

Βιομηχανική Ιδιοκτησία (industrial property)

- Διπλώματα Ευρεσιτεχνίας
- Βιομηχανικά Σχέδια
- Εμπορικά Σήματα
- Γεωγραφικές Ενδείξεις
- Ποικιλίες φυτών
- κλπ

Αρμόδιοι Φορείς είναι ο ΟΒΙ, Υπ. Αγροτικής Ανάπτυξης.

Απαιτείται αίτηση και υπάρχει διαδικασία για την κατοχύρωση του δικαιώματος

Περιορισμένη διάρκεια προστασίας και απαιτείται τακτική ανανέωση

ΕΝΑ ΠΡΟΪΟΝ – ΠΟΛΛΑ ΔΙΚΑΙΩΜΑΤΑ

Εμπορικά Σήματα (Trade marks)

- NOKIA
- Product "208"



Πνευματικά Δικαιώματα (Copyright)

- Software
- Οδηγίες Χρήσεις
- Ringtones
- Εικόνες

Διπλώματα Ευρεσιτεχνίας (Patents)

- Τεχνικά χαρακτηριστικά
- Τρόπος λειτουργίας
- Οθόνη, κουμπιά, κεραία, κλπ.

Βιομηχανικά Σχέδια (Designs)



- Εμφάνιση συσκευής
- Κουμπιά
- Εικονίδια

Επιχειρηματικά Μυστικά (Trade secrets)

- Κάποια τεχνικά χαρακτηριστικά που δεν δημοσιοποιούνται

ΤΙ ΕΙΝΑΙ ΔΙΠΛΩΜΑ ΕΥΡΕΣΙΤΕΧΝΙΑΣ

- Τίτλος προστασίας ο οποίος δίνει στον δικαιούχο το αποκλειστικό δικαίωμα να εμποδίζει τρίτους να κατασκευάζουν, να χρησιμοποιούν, να εμπορεύονται ή να εισάγουν προϊόντα τα οποία καλύπτονται από το Δίπλωμα Ευρεσιτεχνίας χωρίς την άδεια του.
- Ισχύει για τις χώρες στις οποίες έχει εκδοθεί ο τίτλος.
- Ισχύει για περιορισμένο χρονικό διάστημα (μέχρι 20 χρόνια)

(19)   (11) EP 1 535 121 B1

(12) EUROPEAN PATENT SPECIFICATION

(45) Date of publication and mention of the grant of the patent: 25.08.2010 *Bulletin* 2010/34 (51) Int. Cl.: G05B 19/02 (2006.01) G05B 19/00 (2006.01)

(21) Application number: 03729962.6 (86) international application number: PCT/US2003/015459

(22) Date of filing: 18.05.2003 (87) international publication number: WO 2003/106563 (04.12.2003 *Gazette* 2003/49)

(54) SYSTEM AND METHOD FOR AUTOMATICALLY SETTING UP A UNIVERSAL REMOTE CONTROL
SYSTEM UND VERFAHREN ZUM AUTOMATISCHEN EINRICHTEN EINER UNIVERSELLEN FERNBEDIENUNG
SYSTEME ET PROCÉDE PERMETTANT DE REGLER AUTOMATIQUÉMENT UNE TELECOMMANDE UNIVERSELLE

(84) Designated Contracting States: AT BE BG CH CY CZ DE DK EE ES FI FR GB GR HU IE IT LI LU MC NL PT RO SE SI SK TR • LILLENESS, Robert, P. Cypress, California 90630 4841 (US) • ARLING, Paul, D. Irvine, CA 92620 (US)

(30) Priority: 20.05.2002 US 151635

(43) Date of publication of application: 01.06.2005 *Bulletin* 2005/22 (74) Representative: Stephen, Robert John Olawski LLP 90 High Holborn London WC1V 6XX (GB)

(73) Proprietor: UNIVERSAL ELECTRONICS, INC. Cypress, CA 90630-4841 (US)

(72) Inventors: • HAYES, Patrick, H. Mission Viejo, CA 92691 (US) • CONWAY, J.R., James, N. Laguna Beach, CA 92651 (US)

(56) References cited: EP-A- 1 198 069 EP-A2- 0 780 990 WO-A-00/17738 WO-A-01/05160 WO-A-01/09507 US-A- 5 410 326 US-A- 5 646 608 US-A- 5 742 730 US-A- 6 104 334

Note: Within nine months of the publication of the mention of the grant of the European patent in the *European Patent Bulletin*, any person may give notice to the European Patent Office of opposition to that patent; in accordance with the Implementing Regulations. Notice of opposition must not be deemed to have been filed until the opposition fee has been paid. (Art. 99(1) European Patent Convention).

EP 1 535 121 B1

Printed by EP, 03/17/10 15:12:29

Ο ΡΟΛΟΣ ΤΩΝ ΔΙΠΛΩΜΑΤΩΝ ΕΥΡΕΣΙΤΕΧΝΙΑΣ



Τα Διπλώματα Ευρεσιτεχνίας προστατεύουν **εφευρέσεις** που έχουν τεχνικά χαρακτηριστικά και λύνουν τεχνικά προβλήματα

- Χημικές ουσίες, ενώσεις



- Διαδικασίες, μέθοδοι, χρήσεις

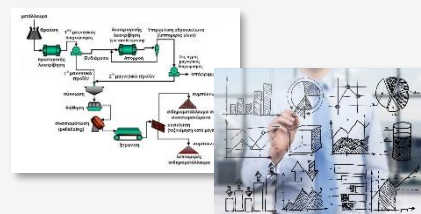

- Προϊόντα, συσκευές & συστήματα

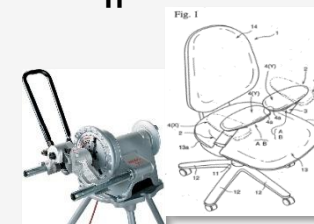

Για την προστασία μιας εφεύρεσης με ΔΕ πρέπει να έχει τα παρακάτω χαρακτηριστικά :

- ✓ **Νέο** στον κόσμο (δεν είναι διαθέσιμο στο κοινό πουθενά στο κόσμο)
- ✓ **Εφευρετικό** (δεν προκύπτει με προφανή τρόπο)
- ✓ **Βιομηχανικά εφαρμόσιμο**

ΤΙ ΕΙΝΑΙ ΝΕΟ

- Όταν κάτι δεν ανήκει στην Στάθμη της Τεχνικής (state of the art)
- Στάθμη της Τέχνης είναι οτιδήποτε είναι γνωστό στο κοινό την Ημερομηνία Κατάθεσης

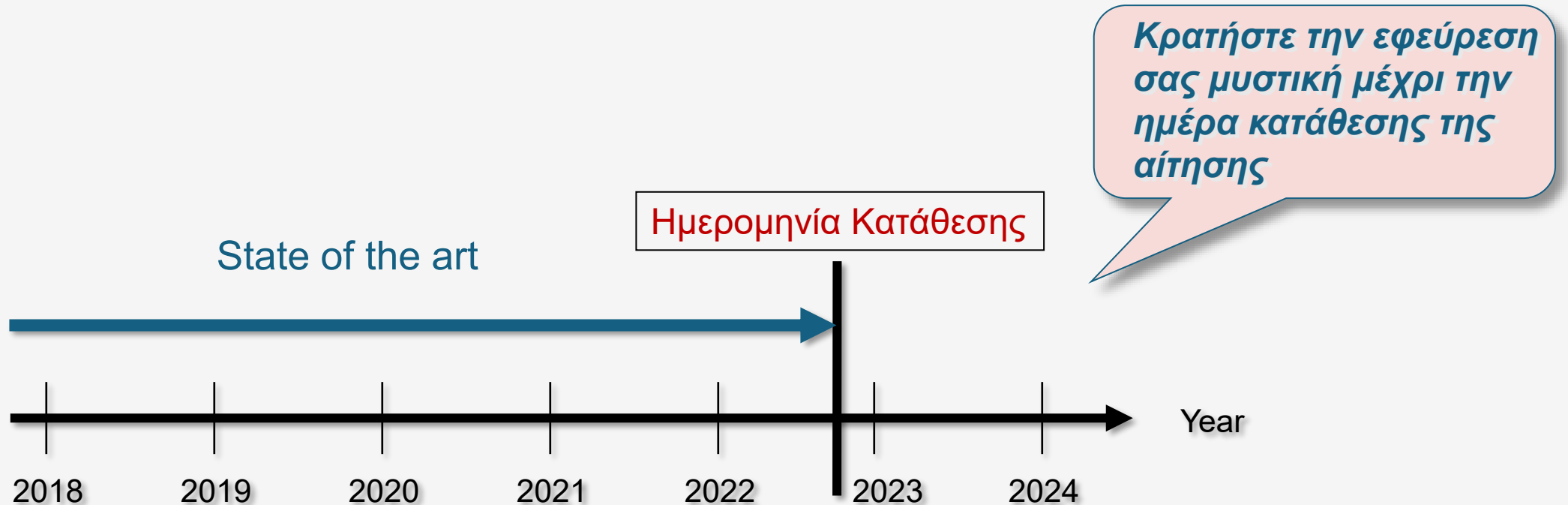

ΤΙ ΕΙΝΑΙ ΕΦΕΥΡΕΤΙΚΟ

- Κάτι που ΔΕΝ είναι προφανές σε κάποιον ειδικό στον τομέα του
- Κάποιος είναι ειδικός στον τομέα του όταν:
 - είναι ειδικευμένος επαγγελματίας στον ΣΧΕΤΙΚΟ τεχνικό τομέα
 - έχει πρόσβαση σε ΟΛΟΚΛΗΡΗ την γνώση στον σχετικό τεχνικό τομέα
 - γνωρίζει τις ΓΕΝΙΚΕΣ τεχνικές γνώσεις

Γνωρίζει τα ΠΑΝΤΑ αλλά έχει ΜΗΔΕΝ φαντασία

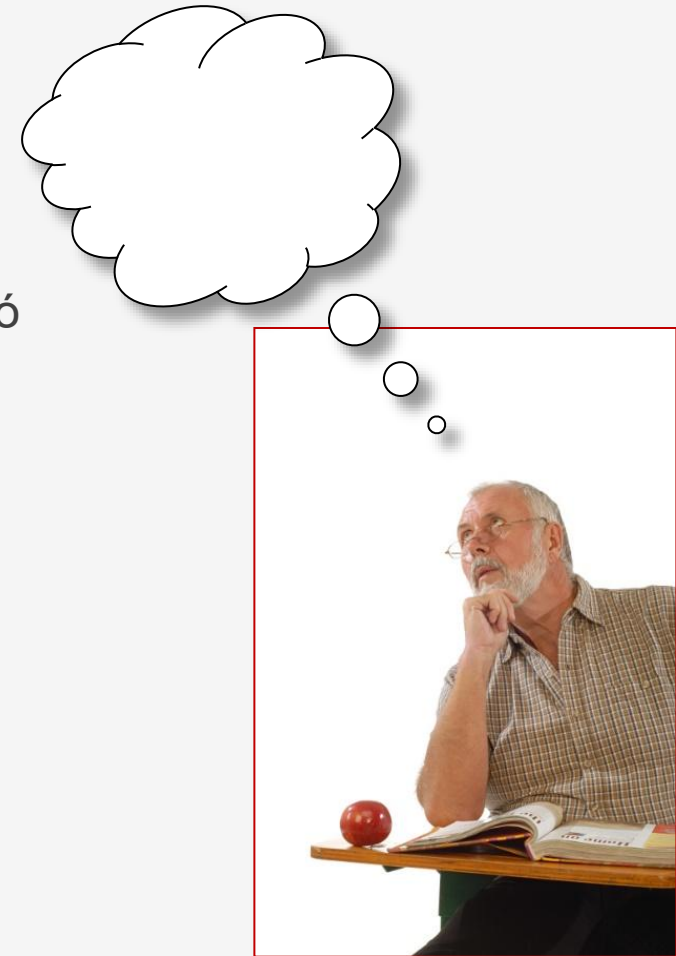

Το έψαξα και δεν υπάρχει τίποτε παρόμοιο



=



+



ΤΑ ΠΡΕΠΕΙ ΚΑΙ ΔΕΝ ΠΡΕΠΕΙ

ΤΙ ΠΡΕΠΕΙ ΝΑ ΚΑΝΩ

- Υπέγραψε Σύμβαση Εμπιστευτικότητας καθώς και σύμβαση κατανομής δικαιωμάτων
- Ζήτησε τη συμβουλή ή / και βοήθεια από το Γραφείο Μεταφοράς Τεχνολογίας σε αρχικό στάδιο
- Κατέθεσε Αίτηση πριν το κάνει κάποιος άλλος



ΤΙ ΔΕΝ ΠΡΕΠΕΙ ΝΑ ΚΑΝΩ

- Μην δημοσιεύεις άρθρα, παρουσιάσεις, δελτία τύπου, βίντεο, αναρτήσεις στο διαδίκτυο σχετικά με την εφεύρεση πριν την κατάθεση της Αίτησης
- Μην διαθέτεις στην αγορά προϊόντα που περιλαμβάνουν την εφεύρεση σου πριν την κατάθεση της Αίτησης

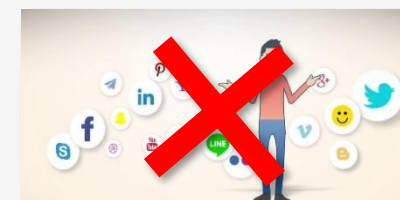

ΑΞΙΟΠΟΙΗΣΗ ΔΙΠΛΩΜΑΤΟΣ ΕΥΡΕΣΙΤΕΧΝΙΑΣ

Υπάρχουν 3 βασικοί τρόποι αξιοποίησης ενός Διπλώματος Ευρεσιτεχνίας

1. Παράγουμε και διαθέτουμε οι ίδιοι προϊόντα που περιλαμβάνουν την κατοχυρωμένη εφεύρεση (αφού εξασφαλίσουμε την άδεια για άλλα Διπλώματα που πιθανώς καλύπτουν το προϊόν μας)
2. Μεταβιβάζουμε δικαιώματα σε τρίτο για να παράγει και να διαθέτει προϊόντα που περιλαμβάνουν την εφεύρεση μας (Άδεια Εκμετάλλευσης)
3. Μεταβιβάζουμε το ίδιο το Δίπλωμα Ευρεσιτεχνίας



ΣΕ ΠΟΙΟΝ ΑΝΗΚΕΙ Η ΕΦΕΥΡΕΣΗ

- Αν περισσότεροι πραγματοποιήσαν την εφεύρεση από κοινού το δικαίωμα ανήκει σε όλους εξ' αδιαιρέτου
- Αν περισσότεροι πραγματοποιήσαν την εφεύρεση αλλά ανεξάρτητα το δικαίωμα ανήκει σε αυτόν που κατέθεσε πρώτος
- Η υπηρεσιακή εφεύρεση (συμβατική σχέση) ανήκει στον εργοδότη
- Εξαρτημένη εφεύρεση (εφεύρεση του εργαζόμενου με μέσα του εργοδότη) 60% στον εργαζόμενο και 40% στον εργοδότη και η αίτηση συνυποβάλλεται.

**Σύμβαση κατανομής δικαιωμάτων
μεταξύ όλων των εμπλεκόμενων
φυσικών και νομικών προσώπων**

ΑΝΑΚΑΛΥΠΤΟΝΤΑΣ ΤΟΝ ΤΡΟΧΟ

- 15-25% της προσπάθειας για R&D που γίνεται κάθε χρόνο, γίνεται για την ανάπτυξη εφευρέσεων που έχουν ήδη εφευρεθεί (*).
- Κάντε μία αναζήτηση στα Διπλώματα Ευρεσιτεχνίας πριν ξεκινήσετε κάποιο ερευνητικό πρόγραμμα

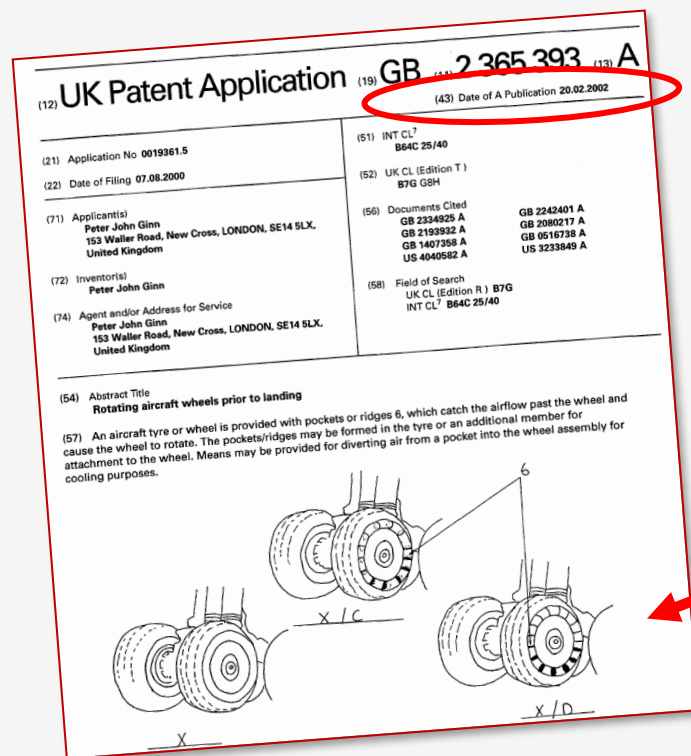

20.02.2002

US-A-1833019 - 24.11.1931

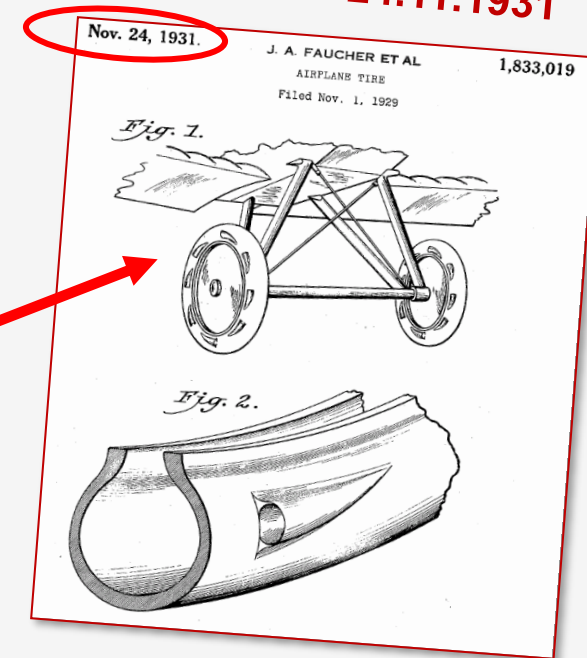

(*) European Patent Office

Τι είναι Τεχνοβλαστός (spin-off)

- Είναι η κεφαλαιουχική εταιρεία που ιδρύεται από ακαδημαϊκό ή/και ερευνητικό προσωπικό του ερευνητικού οργανισμού, με ή χωρίς τη συμμετοχή του οργανισμού στο κεφάλαιο της εταιρείας
- Σκοπός της εταιρείας είναι η εμπορική αξιοποίηση των ερευνητικών αποτελεσμάτων και της γνώσης που παράγει το συγκεκριμένο προσωπικό, από μόνο του ή σε συνεργασία με τρίτα φυσικά ή νομικά πρόσωπα
- Η ρύθμιση της σχέσης του ερευνητικού οργανισμού με την εταιρεία τεχνοβλαστό γίνεται μέσω της **σύμβασης τεχνοβλαστού**
- Τα ερευνητικά αποτελέσματα (κατοχυρωμένα ή μη) που παραχωρούνται στον τεχνοβλαστό μεταβιβάζονται έναντι ανταλλάγματος με **σύμβαση μεταφοράς τεχνολογίας** μεταξύ του οργανισμού και του τεχνοβλαστού

- Η ίδρυση ενός τεχνοβλαστού γίνεται βάση συγκεκριμένης διαδικασίας που περιγράφεται στον Κανονισμό Μεταφοράς Τεχνολογίας του ΔΙ.ΠΑ.Ε.
- Βασικό στάδιο της διαδικασίας είναι η κατάθεση **Αίτησης ίδρυσης τεχνοβλαστού** από τους ενδιαφερόμενους ερευνητές προς το **Γραφείο Μεταφοράς Τεχνολογίας και Καινοτομίας**, η οποία πρέπει να περιλαμβάνει τουλάχιστον τα εξής:
 - **Σαφή προσδιορισμό των αποτελεσμάτων έρευνας** που προτείνονται προς αξιοποίηση μέσω του τεχνοβλαστού και των φυσικών προσώπων που συμμετείχαν στην παραγωγή των αποτελεσμάτων ως ερευνητές
 - **Στρατηγική προστασίας της διανοητικής ιδιοκτησίας** (με διπλώματα ευρεσιτεχνίας κλπ) όπως αποτυπώνεται στο αντίστοιχο Έντυπο Γνωστοποίησης Προστασίας Εφεύρεσης
 - **Επιχειρηματικό σχέδιο** που θα περιγράφει τα βασικά στάδια ίδρυσης και λειτουργίας του τεχνοβλαστού
 - **Βασικά στοιχεία συνεργασίας του οργανισμού με τον τεχνοβλαστό** (χρήση εγκαταστάσεων ή εξοπλισμού του Πανεπιστημίου, παροχή υπηρεσιών, κλπ)

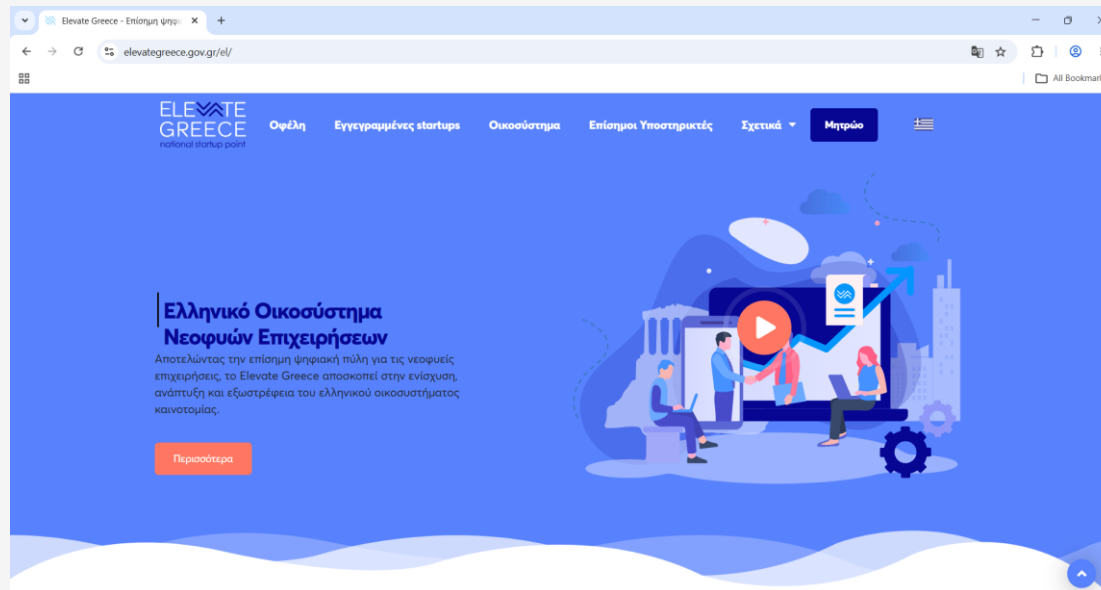

- Αποτελεί την επίσημη ψηφιακή πύλη για τις νεοφυείς επιχειρήσεις στην Ελλάδα και αποσκοπεί στην ενίσχυση, ανάπτυξη και εξωστρέφεια του ελληνικού οικοσυστήματος καινοτομίας.
- Έχει στόχο την χαρτογράφηση των νεοφυών επιχειρήσεων και την υποστήριξη της ανάπτυξης τους με απώτερο σκοπό την ανάδειξη ενός ισχυρού οικοσυστήματος καινοτομίας
- Αποστολή του να καταστήσει την Ελλάδα ένα από τα παγκόσμια σημεία καινοτομίας που αναλάβει πρωταγωνιστικό ρόλο στην Νοτιανατολική Ευρώπη

Περισσότερα Οφέλη Για Τις Νεοφυείς Επιχειρήσεις



Διεθνής Προβολή

Εγγραφείτε και συμπληρώστε το προφίλ σας - αποκτήστε διεθνή προβολή - προβάλλετε τα καινοτόμα προϊόντα και υπηρεσίες σας



Μέτρα Υποστήριξης Από Την Πολιτεία

Μείντε συντονισμένοι για προγράμματα κρατικών ενισχύσεων και άλλα μέτρα στήριξης



Σύγχρονα Χρηματοδοτικά Εργαλεία

Λάβετε χρηματοδότηση από Venture Capital Funds και Angel Investors



Ευκαιρίες Δικτύωσης

Εκμεταλλευτείτε ευκαιρίες δικτύωσης με φορείς του Οικοσυστήματος Καινοτομίας και εξερευνήστε συνέργειες μαζί τους



Ενημερώσεις

Λάβετε ενημερώσεις για εκδηλώσεις και επιχειρηματικές αποστολές



Θέσεις Εργασίας

Αναζητήστε ταλαντούχο ανθρώπινο δυναμικό μέσω της πλατφόρμας

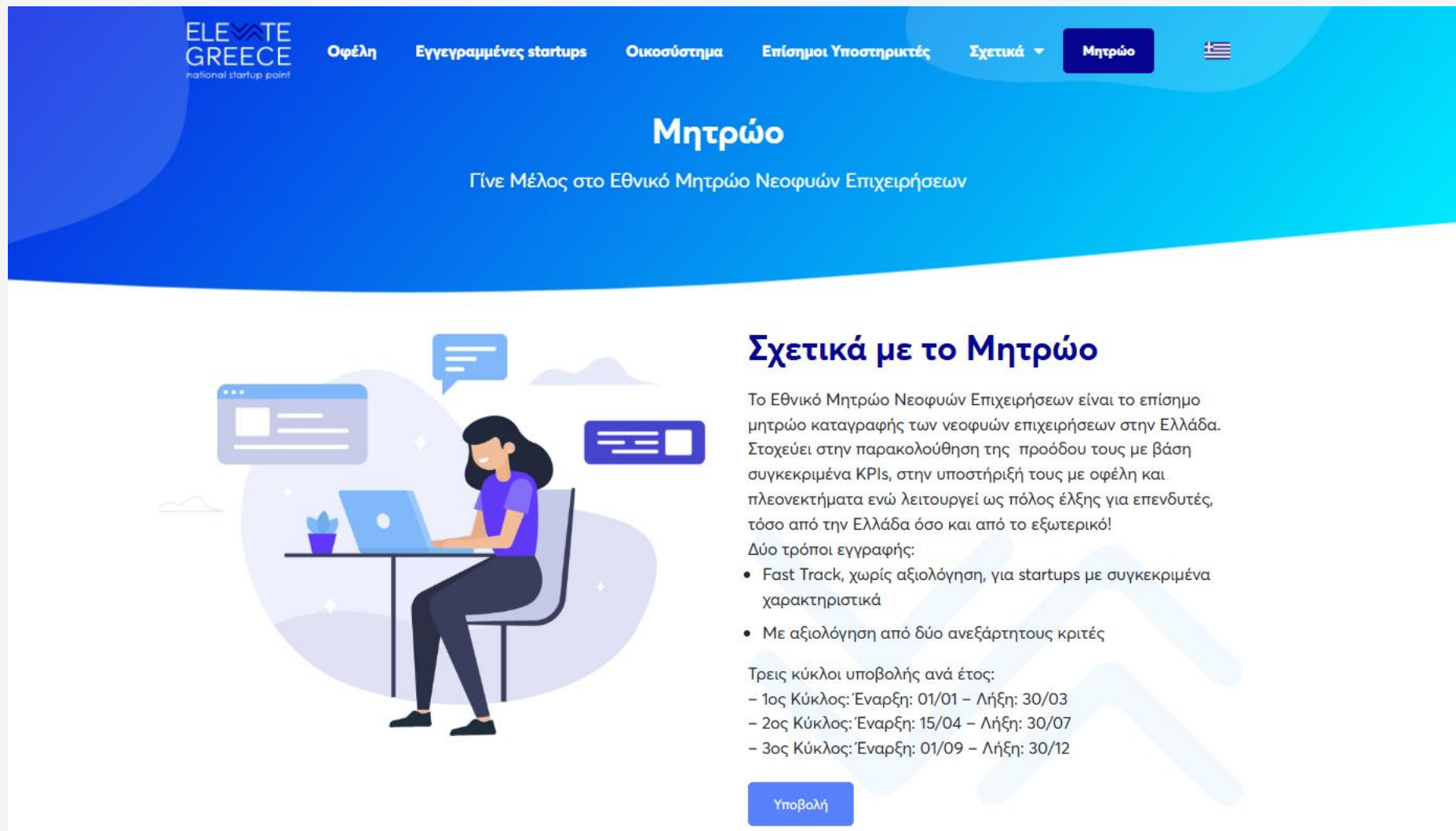

ELEETE GREECE
national startup point

Οφέλη Εγγεγραμμένες startups Οικοσύστημα Επίσημοι Υποστηρικτές Σχετικά **Μητρώο** 🇬🇷

Μητρώο

Γίνε Μέλος στο Εθνικό Μητρώο Νεοφυών Επιχειρήσεων

Σχετικά με το Μητρώο

Το Εθνικό Μητρώο Νεοφυών Επιχειρήσεων είναι το επίσημο μητρώο καταγραφής των νεοφυών επιχειρήσεων στην Ελλάδα. Στοχεύει στην παρακολούθηση της προόδου τους με βάση συγκεκριμένα KPIs, στην υποστήριξή τους με οφέλη και πλεονεκτήματα ενώ λειτουργεί ως πόλος έλξης για επενδυτές, τόσο από την Ελλάδα όσο και από το εξωτερικό!

Δύο τρόποι εγγραφής:

- Fast Track, χωρίς αξιολόγηση, για startups με συγκεκριμένα χαρακτηριστικά
- Με αξιολόγηση από δύο ανεξάρτητους κριτές

Τρεις κύκλοι υποβολής ανά έτος:

- 1ος Κύκλος: Έναρξη: 01/01 – Λήξη: 30/03
- 2ος Κύκλος: Έναρξη: 15/04 – Λήξη: 30/07
- 3ος Κύκλος: Έναρξη: 01/09 – Λήξη: 30/12

Υποβολή

Εγγεγραμμένες 1082 Startups

Δυνατότητα αναζήτησης βάσει:

- Βιομηχανίας
- Τεχνολογίας
- Περιοχής

The screenshot shows the website interface for ELEATE GREECE, the national startup point. The header includes the logo and navigation links: Οφέλη, Εγγεγραμμένες startups, Οικοσύστημα, Επίσημοι Υποστηρικτές, Σχετικά, and Μητρώο. The main heading is 'Εγγεγραμμένες Startups' with the subtext 'Αναζητήστε Πληροφορίες και Ενημερωθείτε για τις Ελληνικές Startups!'. Below this is a search bar and filter options for Industry, Technology, and Region. A 'Download as PDF' button is visible. The main content area displays a table of 1082 startups with columns for Startup, Industry, Technology, and Region.

Startup	Industry	Technology	Region
'I LOVE DYSLEXIA' ENGLISH L...	EduTech - Education	AI, Software, Web or Mobile Application	Attica
100 MENTORS IKE	EduTech - Education	AI, Blockchain, Data Analytics - Big Dat...	Crete
12GODS PC	AgriTech / FoodTech	Other	Attica
21SMARTCITY IKE	RetailTech - E-Commerce - FashionTech	AI, Data Analytics - Big Data, Hardware...	Attica
27 Research	Maritime	AI, Data Analytics - Big Data	Attica